

Udskiftning af fronten på køle og fryse skabe fra Gram Domestic A/S

HUSK AT GØRE SKABET SPÆNDINGSLØST INDEN ARBEJDET PÅBEGYNDSES!!!!!!

1. Toppen afmonteres ved at løsne de to skruer på toppens bagside.

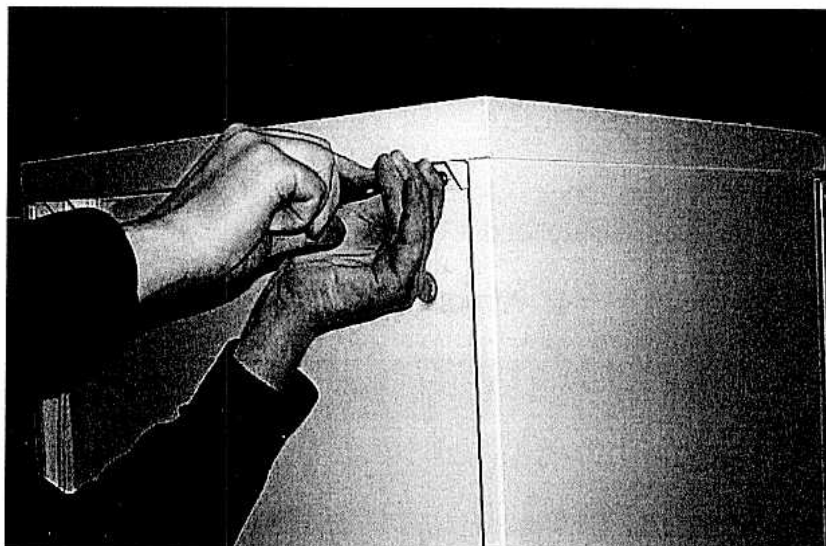

2. Derefter kan skabets topplade afmonteres, ved at trække toppens bagside ud mod skabets bagside.

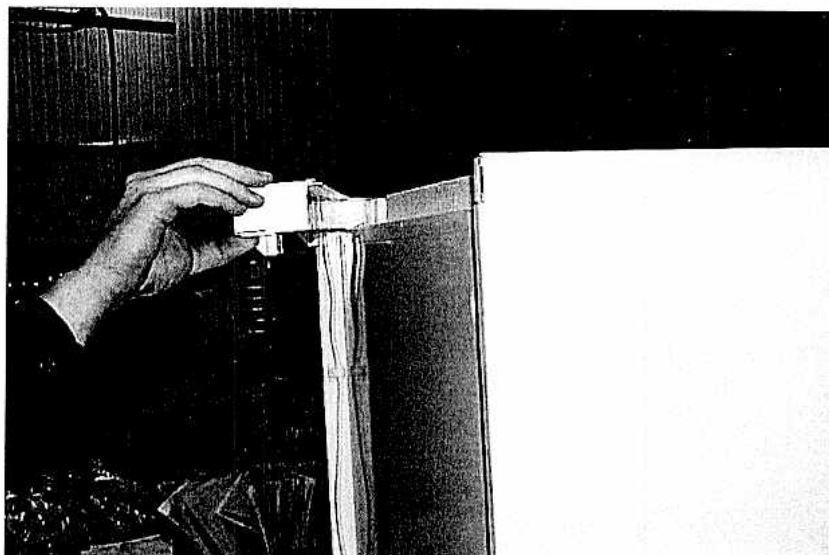

3. Fjern nu toppens sider.

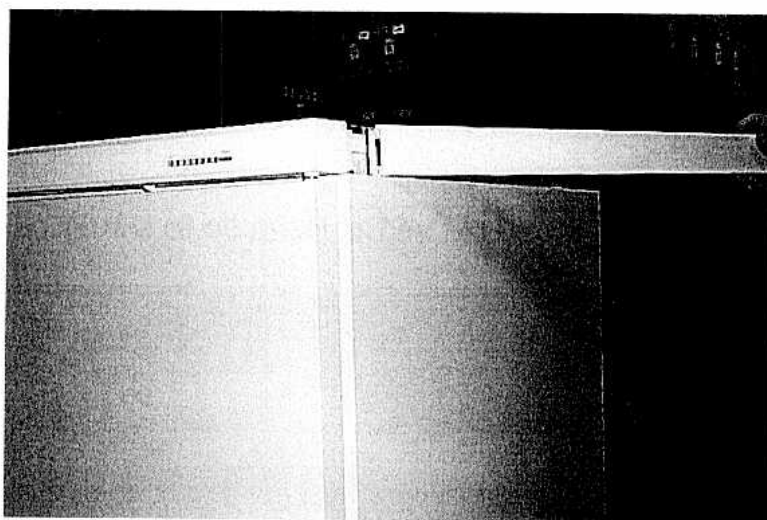

4. Afmonter resterende toplade.

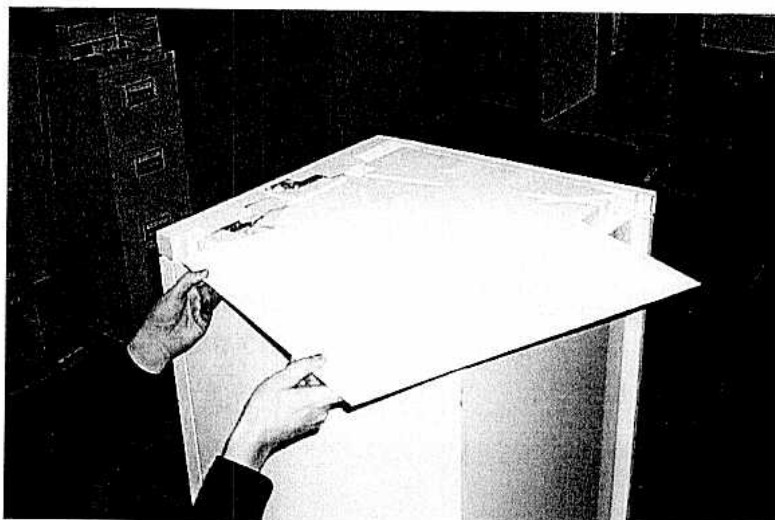

5. Fjern forsigtigt isolerings flamingo' en.

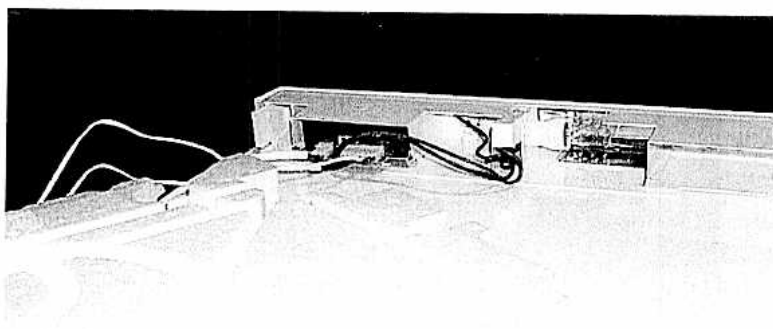

6. Der er nu fri adgang til bagsiden af frontpanel. Med deraf følgende adgang til de elektroniske komponenter.

7. Afmonter de to skruer der fastholder printet.

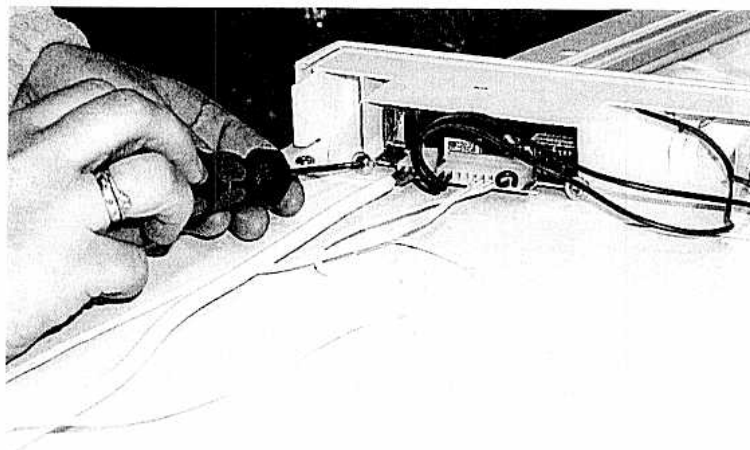

8. Printet kan nu trækkes ud af panelet.

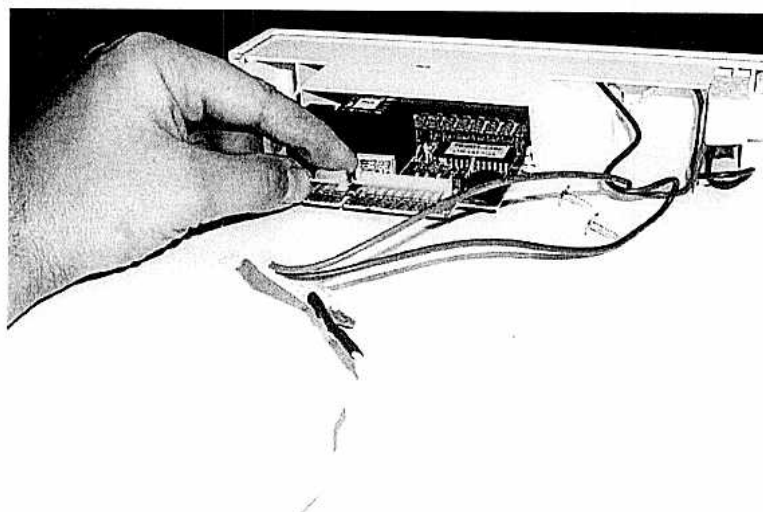

9. Afbryder, lampefatning, og lampeskærm afmonteres.

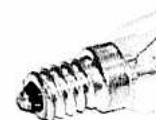
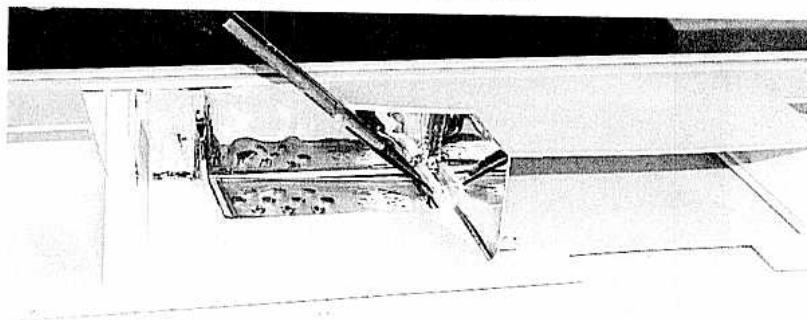
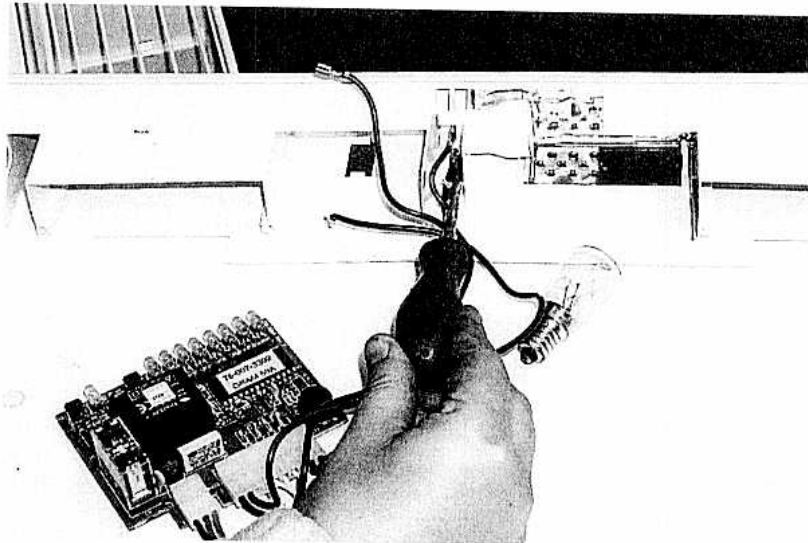
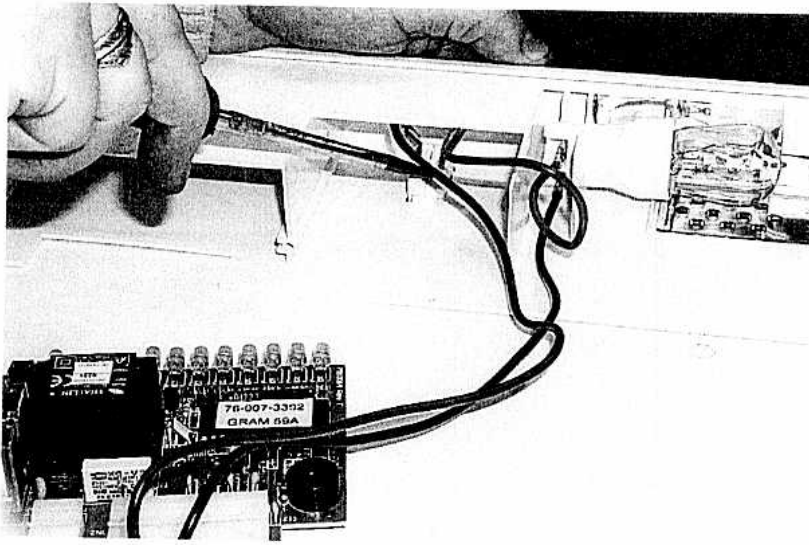

10. Skruerne, som fastholder fronten afmonteres og døren løftes af.

NB: Døren skal støttes under denne operation så den ikke falder af.

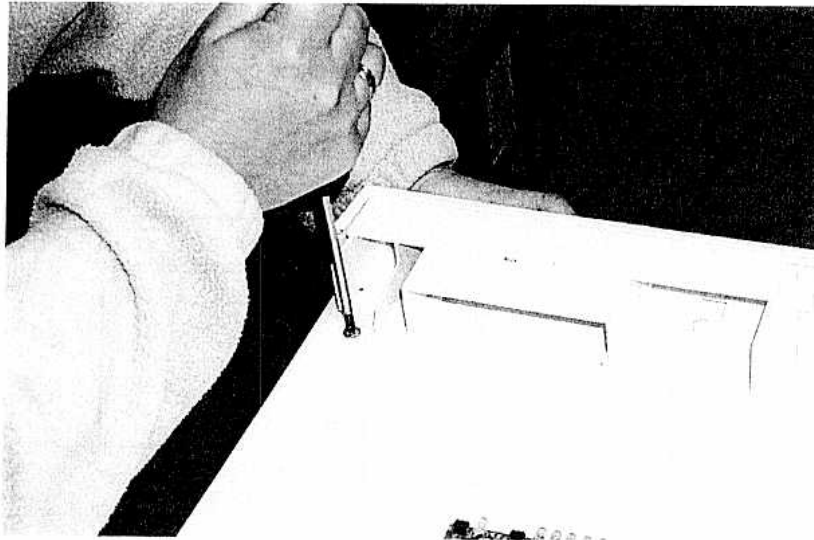

11. Hængseltappen monteres i den nye front.

Det er vigtigt at det påses, at der skal trykkes hårdt de sidste 5 mm før hængseltappen er på plads.

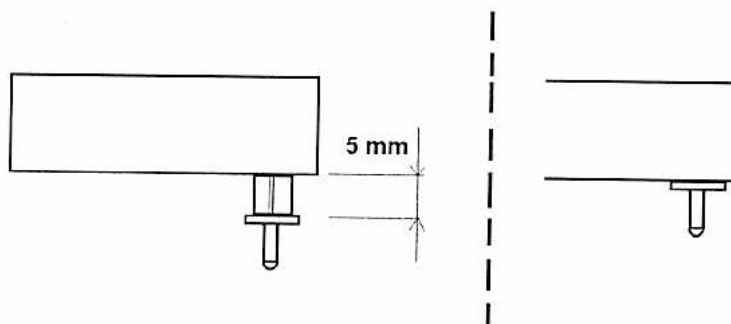

12. Hvis dette ikke er tilfældet vikles der tape om hele længden af den firkantede del indtil dette forhold opnås.

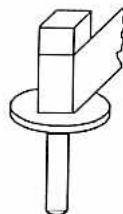

13. Ved montering af døren skal man være opmærksom på at den sidder helt op imod hængseltappen (se punkt 1.) Er dette ikke tilfældet skal der lægges underlagsskiver på det nederste hængsel.

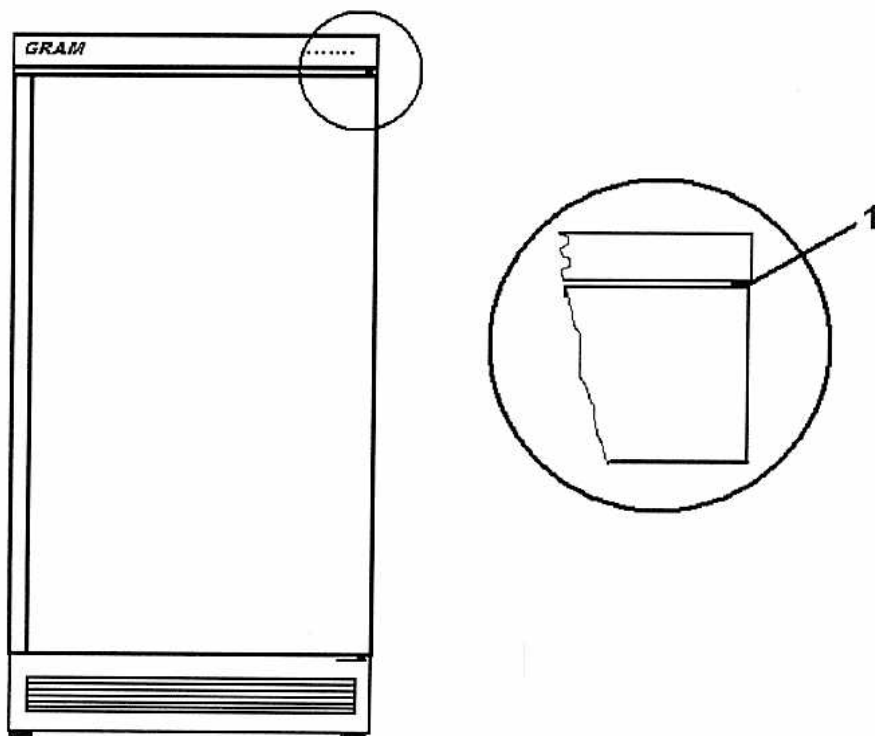

14. Herefter genmonteres komponenterne.

x